

予選リーグ ブロック表

Aブロック		Bブロック		Cブロック		Dブロック	
A1	丸 亀 F C	B1	丸 亀 城 東	C1	柞 田 (B)	D1	た ど つ
A2	エ ス ポ	B2	宇 多 津	C2	三 豊	D2	香 川 西
A3	城 北 ・ 城 乾	B3	柞 田 (C)	C3	善 通 寺 F C (Y)	D3	朝 比 奈 (O)
A4	N S P	B4	朝 比 奈 (W)	C4	ま ん の う (B)	D4	坂 出

Eブロック		Fブロック	
E1	丸 亀 城 南	F1	綾 南
E2	ま ん の う (A)	F2	郡 家
E3	善 通 寺 F C (M)	F3	飯 山

※ 3月24日(土)予選リーグ組み合わせ 於: 土器川グラウンド

	時間	土器川Bコート	主審	土器川Cコート	主審
	8:30	指導者打合せ(本部前)			
①	9:00	丸亀FC 10 - 0 エスポ	柞田(C)	城北・城乾 9 - 0 NSP	朝比奈(W)
②	10:00	丸亀城東 7 - 2 宇多津	城北・城乾	柞田(C) 3 - 0 朝比奈(W)	NSP
③	11:10	丸亀FC 8 - 0 城北・城乾	丸亀城東	エスポ 3 - 2 NSP	宇多津
④	12:10	丸亀城東 8 - 0 柞田(C)	丸亀FC	宇多津 6 - 0 朝比奈(W)	エスポ
⑤	13:20	丸亀FC 8 - 0 NSP	柞田(C)	エスポ 1 - 2 城北・城乾	朝比奈(W)
⑥	14:20	丸亀城東 6 - 0 朝比奈(W)	城北・城乾	宇多津 1 - 4 柞田(C)	NSP

	時間	土器川Dコート	主審	土器川Eコート	主審
	8:30	指導者打合せ(本部前)			
①	9:00	柞田(B) 4 - 0 三豊	朝比奈(O)	普通寺FC(Y) 1 - 8 まんのう(B)	坂出
②	10:00	たどつ 5 - 2 香川西	普通寺FC(Y)	朝比奈(O) 1 - 2 坂出	まんのう(B)
③	11:10	柞田(B) 3 - 0 普通寺FC(Y)	たどつ	三豊 1 - 2 まんのう(B)	香川西
④	12:10	たどつ 5 - 1 朝比奈(O)	柞田(B)	香川西 1 - 2 坂出	三豊
⑤	13:20	柞田(B) 0 - 0 まんのう(B)	朝比奈(O)	三豊 5 - 2 普通寺FC(Y)	坂出
⑥	14:20	たどつ 3 - 1 坂出	普通寺FC(Y)	香川西 3 - 3 朝比奈(O)	まんのう(B)

	時間	土器川Fコート	主審		
	8:30	指導者打合せ(本部前)			
①	9:00	丸亀城南 1 - 0 まんのう(A)	綾南	-	
②	10:00	綾南 12 - 0 郡家	まんのう(A)	-	
③	11:00	丸亀城南 1 - 0 普通寺FC(M)	飯山	-	
④	12:00	綾南 3 - 1 飯山	丸亀城南	-	
⑤	13:00	まんのう(A) 0 - 6 普通寺FC(M)	郡家	-	
⑥	14:00	郡家 0 - 10 飯山	普通寺FC(M)	-	

※ 3月24日(土)予選リーグ組合せ 於: 土器川グラウンド

Aブロック	丸亀FC	エスポ	城北・城乾	NSP	勝	分	負	勝点	得点	失点	差	順位
丸亀FC	*	10 ○ 0	8 ○ 0	8 ○ 0	3	0	0	9	26	0	26	1
エスポ	0 ● 10	*	1 ● 2	3 ○ 2	1	0	2	3	4	14	-10	3
城北・城乾	0 ● 8	2 ○ 1	*	9 ○ 0	2	0	1	6	11	9	2	2
NSP	0 ● 8	2 ● 3	0 ● 9	*	0	0	3	0	2	20	-18	4

Bブロック	丸亀城東	宇多津	柞田(C)	朝比奈(W)	勝	分	負	勝点	得点	失点	差	順位
丸亀城東	*	7 ○ 2	8 ○ 0	6 ○ 0	3	0	0	9	21	2	19	1
宇多津	2 ● 7	*	1 ● 4	6 ○ 0	1	0	2	3	9	11	-2	3
柞田(C)	0 ● 8	4 ○ 1	*	3 ○ 0	2	0	1	6	7	9	-2	2
朝比奈(W)	0 ● 6	0 ● 6	0 ● 3	*	0	0	3	0	0	15	-15	4

Cブロック	柞田(B)	三豊	善通寺FC(Y)	まんのう(B)	勝	分	負	勝点	得点	失点	差	順位
柞田(B)	*	4 ○ 0	3 ○ 0	0 △ 0	2	1	0	7	7	0	7	2
三豊	0 ● 4	*	5 ○ 2	1 ● 2	1	0	2	3	6	8	-2	3
善通寺FC(Y)	0 ● 3	2 ● 5	*	1 ● 8	0	0	3	0	3	16	-13	4
まんのう(B)	0 △ 0	2 ○ 1	8 ○ 1	*	2	1	0	7	10	2	8	1

Dブロック	たどつ	香川西	朝比奈(O)	坂出	勝	分	負	勝点	得点	失点	差	順位
たどつ	*	5 ○ 2	5 ○ 1	3 ○ 1	3	0	0	9	13	4	9	1
香川西	2 ● 5	*	3 △ 3	1 ● 2	0	1	2	1	6	10	-4	3
朝比奈(O)	1 ● 5	3 △ 3	*	1 ● 2	0	1	2	1	5	10	-5	4
坂出	1 ● 3	2 ○ 1	2 ○ 1	*	2	0	1	6	5	5	0	2

Eブロック	丸亀城南	まんのう(A)	善通寺FC(M)	勝	分	負	勝点	得点	失点	差	順位
丸亀城南	*	1 ○ 0	1 ○ 0	2	0	0	6	2	0	2	1
まんのう(A)	0 ● 1	*	0 ● 6	0	0	2	0	0	7	-7	3
善通寺FC(M)	0 ● 1	6 ○ 0	*	1	0	1	3	6	1	5	2

Fブロック	綾南	郡家	飯山	勝	分	負	勝点	得点	失点	差	順位
綾南	*	12 ○ 0	3 ○ 1	2	0	0	6	15	1	14	1
郡家	0 ● 12	*	0 ● 10	0	0	2	0	0	22	-22	3
飯山	1 ● 3	10 ○ 0	*	1	0	1	3	11	3	8	2

※ 3月24日(土)予選リーグ グループ順位表

1位グループ			
A	丸	亀	F C
B	丸	亀	城 東
C	まんのう (B)		
D	た	ど	つ
E	丸	亀	城 南
F	綾		南

2位グループ		勝	分	負	①勝点率	②得失点差 アベレージ	③得点率	順位
A	城 北 ・ 城 乾	2	0	1	0.67	0.67	0.26	2
B	柞 田 (C)	2	0	1	0.67	-0.67	0.19	4
C	柞 田 (B)	2	1	0	0.78	2.33	0.27	1
D	坂 出	2	0	1	0.67	0	0.17	3
E	善 通 寺 F C (M)	1	0	1	0.5	2.5	0.75	6
F	飯 山	1	0	1	0.5	4	0.42	5

3位グループ		勝	分	負	①勝点率	②得失点差 アベレージ	③得点率	順位
A	エ ス ポ	1	0	2	0.33	-3.33	0.09	3
B	宇 多 津	1	0	2	0.33	-0.67	0.24	1
C	三 豊	1	0	2	0.33	-0.67	0.23	2
D	香 川 西	0	1	2	0.11	-1.33	0.21	4
E	まんのう (A)	0	0	2	0	-3.5	0	5
F	郡 家	0	0	2	0	-11	0	6

4位グループ		勝	分	負	①勝点率	②得失点差 アベレージ	③得点率	順位
A	N S P	0	0	3	0	-6	0.05	4
B	朝 比 奈 (W)	0	0	3	0	-5	0	3
C	善 通 寺 F C (Y)	0	0	3	0	-4.33	0.12	2
D	朝 比 奈 (O)	0	1	2	0.11	-1.67	0.17	1

第32回読売旗争奪中西讃地区ジュニアサッカー大会 5年生の部 決勝トーナメント表

2018年3月25日
土器川グラウンド

1位トーナメント

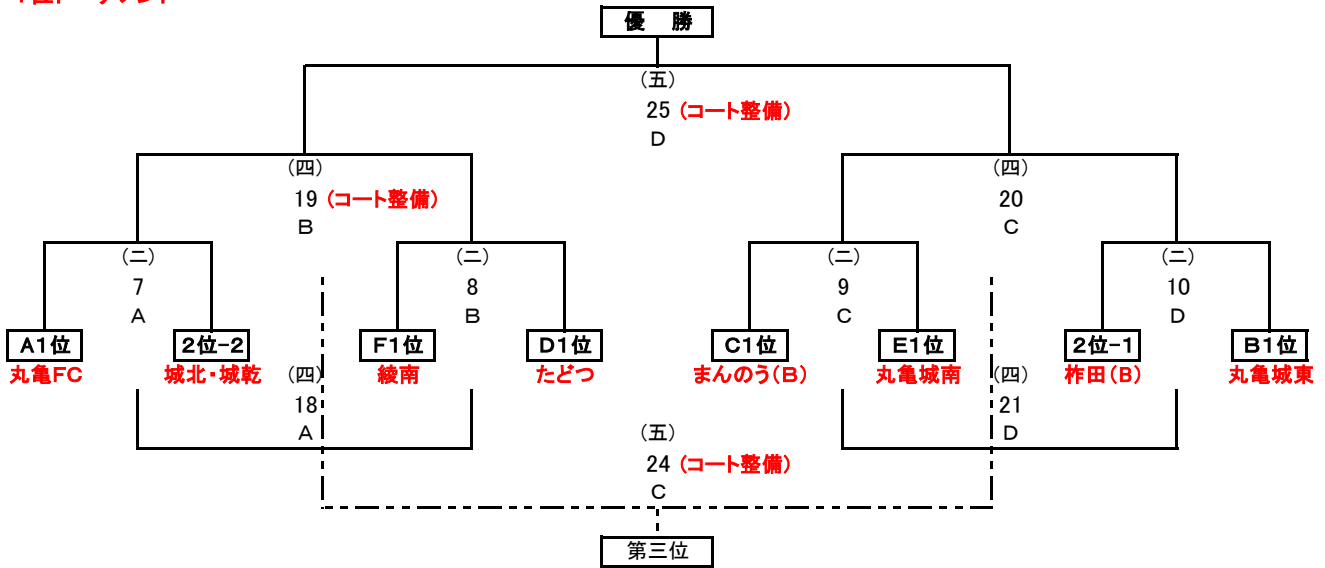

2位トーナメント

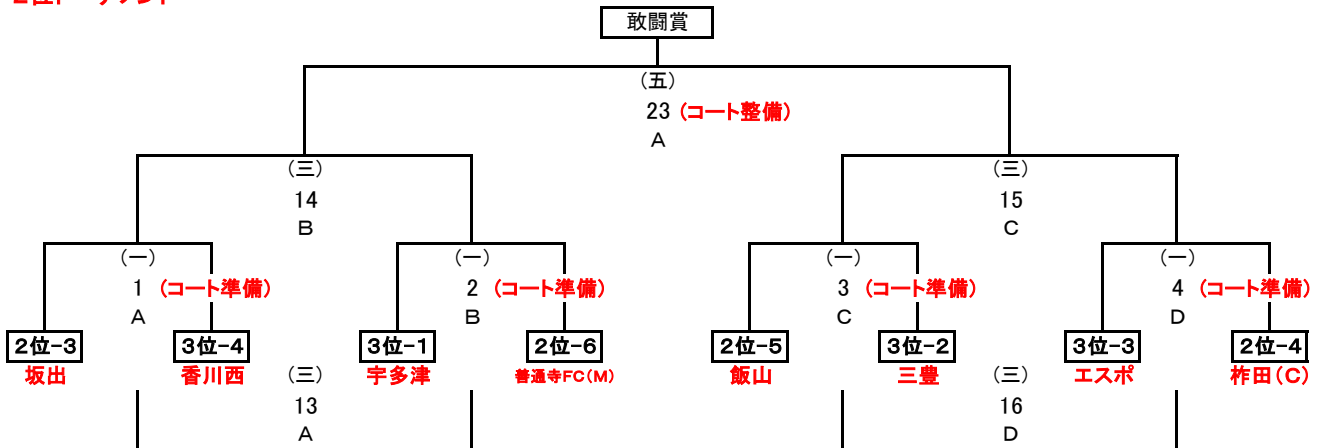

3位トーナメント

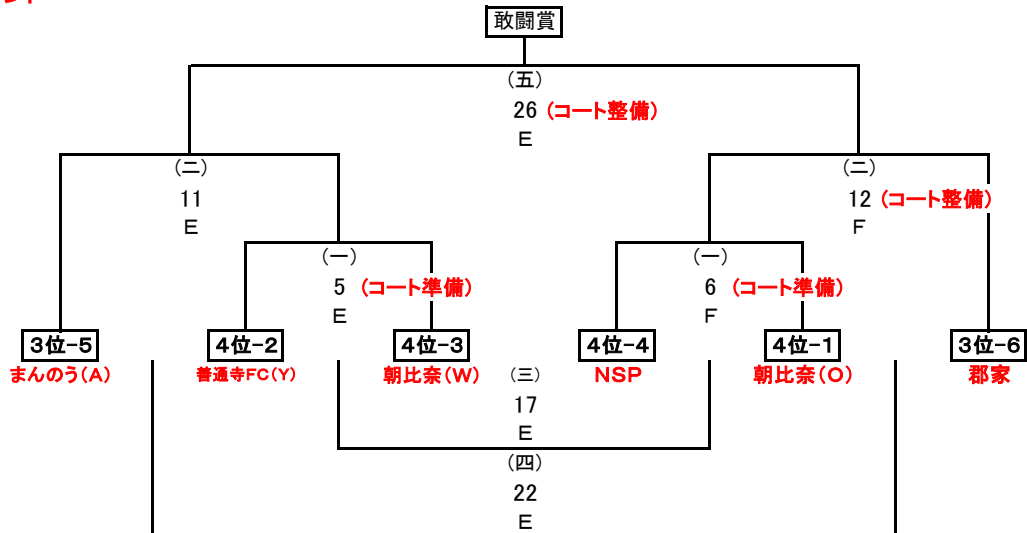

試合開始時間、主審担当表(2018 読売旗5年生の部)※一部開始時間変更

土器川グランド 2018年3月25日

開始時間	試合番号	コート	主審	
(一)	09:00	1	A (コート準備)	城北・城乾 2位グループ2位
		2	B (コート準備)	綾南 Fグループ1位
		3	C (コート準備)	丸亀城南 Eグループ1位
		4	D (コート準備)	柞田(B) 2位グループ1位
		5	E (コート準備)	まんのう(A) 3位グループ5位
		6	F (コート準備)	郡家 3位グループ6位
(二)	10:00	7	A	1 試合の敗者
		8	B	2 試合の敗者
		9	C	3 試合の敗者
		10	D	4 試合の敗者
		11	E	5 試合の敗者
		12	F (コート整備)	6 試合の敗者
(三)	10:50	13	A	7 試合の敗者
		14	B	8 試合の敗者
		15	C	9 試合の敗者
		16	D	10 試合の敗者
		17	E	11 試合の敗者
(四)	11:40	18	A	13 試合の敗者
		19	B (コート整備)	14 試合の敗者
		20	C	15 試合の敗者
		21	D	16 試合の敗者
		22	E	17 試合の敗者
(五)	12:30	23	A (コート整備)	18 試合の敗者
		24	C (コート整備)	本部(3位戦)
		25	D (コート整備)	本部(決勝戦)
		26	E (コート整備)	21 試合の敗者
閉会式(試合終了次第)				

上記表を参照の上、スムーズな大会運営に全チーム協力願います。

対戦チーム及び審判は試合開始5分前に試合コート付近に集まるようにして下さい。

閉会式は、1位～4位チーム及び敢闘賞チームにて行います。

その他のチームは流れ解散とします。

※ の試合番号1～6の両チームは、コート準備をお願いします。

※ の試合番号12、19、23～26の両チームは、コート整備をお願いします。

注意)各チーム、自動車は7台以内でお願いします。(厳守の事)

(事前の駐車場確保はご遠慮下さい)

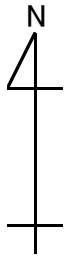

道路

サンビレッジ
(体育館)

便所

管理事務所

駐車場

コート準備担当割

※ 3月24日(土)

Aコート : (24日は使用しません)

Bコート : A ブロック

Cコート : B ブロック

Dコート : C ブロック

Eコート : D ブロック

Fコート : E・F ブロック

※AM8:00集合

※メジャーの準備

※各チーム2名参加

※ 3月25日(日)

各コート第1試合の両チーム

※AM8:00集合

※メジャーの準備

駐車場

便所

Eコート

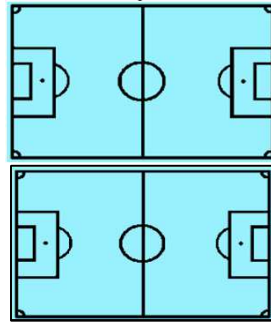

Dコート

駐車場

Fコート

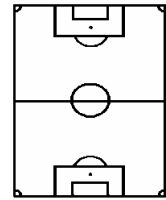

Fコート

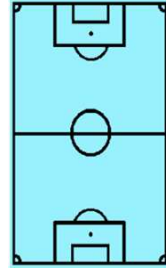

水路

駐車場

便所

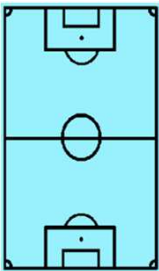

Cコート

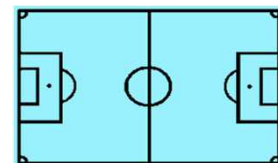

Bコート

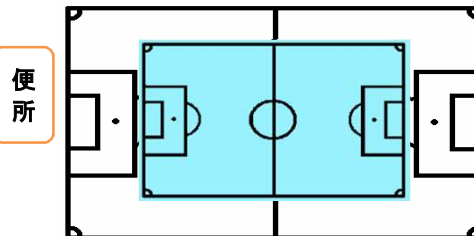

Aコート

土器川

